



ويرلبوول
المجففات الكهربائية
ومجففات الغاز
الدليل الخاص بالاستخدام والعناية

2. قائمة المحتويات



موديل رقم

3RLER5437, 3RLGR5437,
3RLEC8646, 3RLEQ8000

قائمة المحتويات

3.....	أمان المجفف
5.....	الأجزاء والمواصفات المميزة
6.....	فحص تهوية المجفف
6.....	استخدام المجفف
6.....	بدء تشغيل المجفف
7.....	الإيقاف وإعادة التشغيل
7.....	التحميل
7.....	نصائح للتجفيف ودرجة الحرارة ودورة التشغيل
7.....	دورات التشغيل
8.....	المواصفات الإضافية
8.....	رف التجفيف (اختياري)
9.....	العناية بالمجفف
9.....	تنظيف موقع المجفف
9.....	تنظيف حاجب الوبر
10.....	تنظيف المجفف من الداخل
10.....	إزالة الوبر المتجمع
10.....	الصيانة الدورية
10.....	حلّ المشاكل
11.....	المساعدة أو الخدمة

أمان المجفف

سلامتك وسلامة الآخرين غاية في الأهمية.

لقد قمنا بتوفير الكثير من رسائل الأمان في هذا الكتيب وعلى الجهاز. ينبغي عليك قراءة جميع رسائل الأمان واتباعها.

هذا هو رمز إنذار الأمان.



هذا الرمز يحذرك من المخاطر المحتملة التي قد تقتلك أو تصيبك أنت وغيرك.

يعقب رمز إنذار الأمان جميع رسائل الأمان ثم كلمة "خطر" أو "تحذير". وتعني هاتان الكلمتان ما يلي:

خطر ⚠️

قد تتعرض للقتل أو الإصابة بإصابات خطيرة إذا لم تتتبع التعليمات على الفور.

تحذير ⚠️

قد تتعرض للقتل أو الإصابة بإصابات خطيرة إذا لم تتتبع التعليمات.

توضح لك جميع رسائل الأمان ما هي المخاطر المحتملة وكيفية الإقلال من احتمالات الإصابة كما توضح لك عواقب عدم اتباع التعليمات.

تحذير: من أجل سلامتك يجب اتباع جميع التعليمات داخل هذا الكتيب وذلك للحد من مخاطر الحريق أو الانفجار أو أحداث الضرر بالممتلكات أو الإصابة أو الوفاة.

- لا تقم بتخزين أو استخدام البنزين أو أي أبخرة وسوائل قابلة للاشتعال على مقربة من هذا الجهاز أو أي أجهزة كهربائية أخرى.
- ما العمل إذا اكتشفت رائحة غاز:
 - لا تحاول إشعال أي جهاز.
 - لا تلمس أي مفتاح كهربائي ولا تستخدم أي هاتف داخل بنايتك.
 - قم بإخلاء الغرفة أو البناية أو المنطقة من جميع الموجودين.
 - قم على الفور باستدعاء مورد الغاز الذي تتبعه من هاتف الجيران واتباع التعليمات التي يملكها عليك.
 - إذا لم تستطع الوصول إلى مورد الغاز الذي تتبعه يجب عليك الاتصال بالمطافئ.
- يجب أن تتم عملية تركيب الأجهزة أو الصيانة أو تحويل الاستخدام على مورد غاز آخر يجب أن تتم من قبل شخص مؤهل أو وكالة خدمات متخصصة أو مورد الغاز.

تعليمات هامة خاصة بالأمان

تحذير: لتقليل خطر الحريق أو التعرض للصدمات الكهربائية أو الإصابة عند استخدام المجفف، اتبع التبيهاات الأساسية التي تشتمل على ما يلي:

- إقرأ كافة التعليمات قبل استخدام المجفف.
- يجب تركيب المجففات التي تعمل بالغاز فقط في الغرف التي تتفق ومتطلبات التهوية اللازمة والمحددة وفقا للتعليمات والقواعد القومية للتركيب. عليك التأكد من أن الغرفة التي يوجد بها المجفف تحتوي على مدخل/مصدر للهواء من أجل احتراق الغاز أو عملية التجفيف ذاتها. يجب فتح الشباك أو ما يقابله من وسائل التهوية عند استخدام المجفف. (وتشتمل الأشكال المساوية لذلك أو فتحة بمفصلات أو فتحة تهوية يمكن ضبطها أو أي وسيلة أخرى للتهوية من شأنها أن تفتح مباشرة على الهواء الخارجي).
- يجب الاحتفاظ بمسافة 10 سنتيمترات (4 بوصة) على الأقل بين مؤخرة المجفف وأي حائط.
- قد يؤثر تشغيل هذا الجهاز على تشغيل الأجهزة الأخرى التي تعمل بالغاز والتي تستخدم نفس مصدر الهواء من أجل عملية احتراق آمنة. لذا فيجب أن توجد تهوية كافية لتحل محل الهواء المستهلك وتجنب ارتجاع الغاز مرة أخرى داخل الغرفة من تلك الأجهزة التي تقوم بحرق الوقود بما في ذلك إشعال النار أثناء تشغيل المجفف القلاب فإذا كان لا يزال لديك شك فعليك بمراجعة صانع الجهاز.
- لا يجب إعاقة مصدر الهواء أمام المجفف (راجع التعليمات الخاصة بالحد الأدنى للمسافات الخالية).
- لا يجب وضع الأشياء التي تم تعريضها إلى زيوت الطبخ داخل المجفف. فقد تؤدي تلك الأشياء الملوثة بزيت الطبخ إلى تفاعلات كيميائية من شأنها أن تسبب في أن تلتقط تلك الحمولة النار.
- لا تقوم بتجفيف أشياء قد تم تنظيفها أو غسلها أو نقعها من قبل في البنزين أو حتى تم استخدام محلول التنظيف الجاف أو زيوت الطبخ أو أية مواد قابلة للاشتعال حيث أن كل ذلك يعطي أبخرة قد تؤدي إلى الاشتعال أو الانفجار.
- لا يجب السماح للأطفال باللعب بالمجفف بمفردهم - لا يجب ترك الأطفال بمفردهم دون إشراف عند استعمال المجفف بالقرب منهم.
- يجب إزالة الأبواب من الجزء الخاص بالتجفيف قبل عزل المجفف عن الخدمة أو الاستغناء عنه.
- لا تحاول الوصول إلى داخل المجفف في حالة تحرك الاسطوانة فمقبض الباب مثبت وموضوع من أجل سلامتك.
- لا تقم بتركيب المجفف أو تخزينه حيث يتعرض للجو.
- لا تلعب بمفاتيح التحكم.
- لا تستمر في استخدام هذا الجهاز إذا ما ثبت أن به عيبا.
- لا تقم بإصلاح أو استبدال أي جزء من أجزاء المجفف أو تحاول القيام بصيانتها ما لم تذكر بشكل محدد في دليل الاستخدام والعناية. يجب أن تتم جميع الإصلاحات وأعمال الصيانة من خلال عمال الصيانة الأكفاء.
- لا تقم باستخدام مواد تعقيم (ترطيب) القماش أو منتجات إزالة الاستاتيكية ما لم يوصي بذلك عن طريق الشركة المصنعة لهذه المنتجات.
- لا تستخدم الحرارة لتجفيف الأشياء التي تحتوي على مادة مطاط رغوي أو ما شابه المطاط في ملمسه.
- قم دائما باستخدام دورة التهدئة والتبريد مع انتهاء دورة التشغيل وذلك لتجنب تزايد الحرارة في الملابس المخزونة.
- قم بتنظيف حاجب الوبر بعد كل مرة. لا تقم بتشغيل المجفف دون إعادة الحاجب إلى مكانه.
- قم بالمحافظة على نظافة الأماكن المحيطة بفتحات الدخول والخروج واجعلها خالية من تراكم الأنسجة والتراب والاتساخ.
- يجب أن تتم عملية تنظيف المجفف من الداخل وكذلك فتحة الإخراج بصفة دورية عن طريق أحد أفراد الصيانة المؤهلين.
- يرجى مراجعة تعليمات التركيب فيما يتعلق بتعليمات التأريض.
- في حالة حدوث عيب في كابل الإمداد فيجب استبدالها عن طريق الصانع أو مركز الخدمة أو وعن طريق أحد أفراد الصيانة المؤهلين حتى تتجنب أية مخاطرة.

احتفظ بهذه التعليمات

الأجزاء والموصفات المميزة

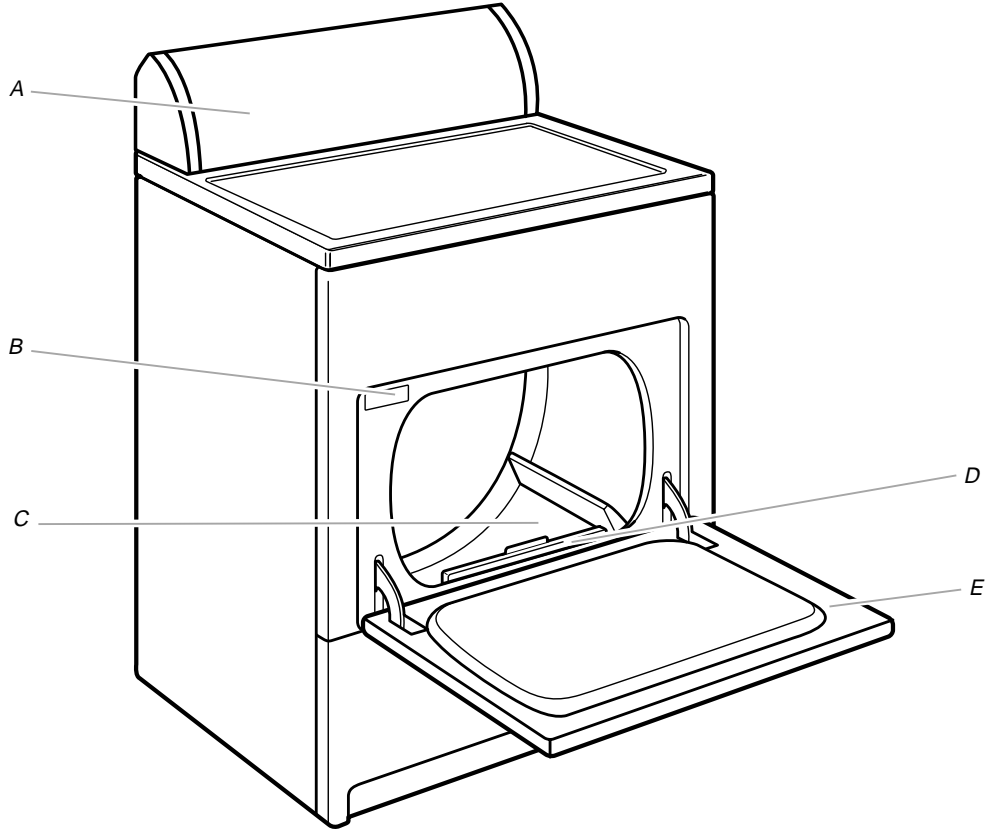

بعض المواصفات الإضافية التي قد تتوفر في المجفف
باب ذو فتحة دوّارة عريضة

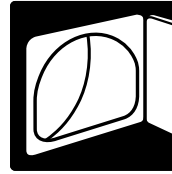

مؤشر انتهاء الدورة
مؤشر لمراقبة التفضن
جهاز لاستشعار الجفاف آليا

للشراء اختياريًا
رف التجفيف

A. لوحة التحكم
B. طابع ملصق بالاسم والرقم المسلسل
C. اسطوانة التجفيف
D. حاجب الوبر
E. باب واسع الفتحة

لوحة التحكم

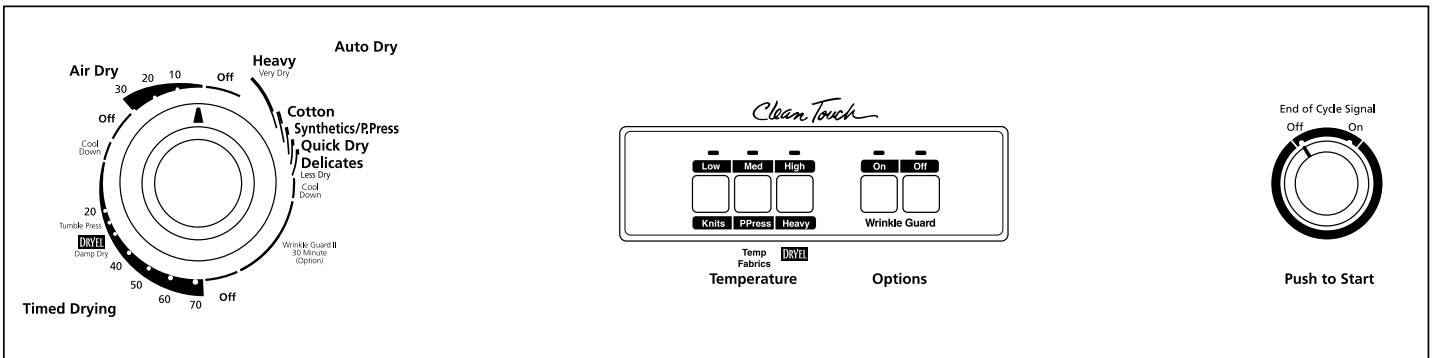

استخدام المجفف

بدء تشغيل المجفف

⚠ تحذير



مخاطر الانفجار

احتفظ بالمواد والأبخرة سريعة الاشتعال مثل البنزين (الجازولين) بعيدا عن المجفف.

لا تقم بتجفيف أي شئ تعرض لمواد سريعة الاشتعال بأي صورة (حتى وإن تم غسله).

عدم اتباع تلك التعليمات يمكن أن يؤدي إلى الموت أو الانفجار أو الحريق.

⚠ تحذير



مخاطر الحريق

لا توجد أي وسيلة غسل يمكنها إزالة الزيوت تماما.

لا تقم بتجفيف أي شئ تعرض من قبل لأي نوع من الزيوت (بما في ذلك زيوت الطبخ).

يجب تجفيف جميع المواد التي تحتوي على مواد رغووية أو مطاط أو بلاستيك علي حبل غسيل خارجي أو تستخدم دورة الهواء.

عدم اتباع تلك التعليمات يمكن أن يؤدي إلى الموت أو الحريق.

قبل استخدام المجفف قم بمسح اسطوانة التجفيف بقطعة مبللة من القماش لإزالة الأتربة من جراء التخزين والشحن.

1. قم بوضع الملابس بحرية داخل المجفف واغلق الباب. لا نحشر المجفف واسمح بمكان كاف لتتحرك فيه الملابس بحرية. ويعتبر الحد الأقصى لتحميل الملابس هو 9.1 كجم (20 رطل) من الأنسجة القطنية.



فحص تهوية المجفف

يجب تركيب المجفف الخاص بك وتهويته بطريقة سليمة حتى تحصل على أعلى مستوى من التجفيف وكذلك تقلل من الوقت المستخدم. عليك باستخدام الفراغات الدنيا المنصوص عليها في تعليمات التركيب ولمزيد من المعلومات يرجى الرجوع إلى الكتيب الخاص بإرشادات التركيب.

⚠ تحذير



مخاطر الحريق

استخدم فتحة تهوية من المعدن الثقيل.

لا تستخدم فتحة تهوية من البلاستيك.

لا تستخدم فتحة تهوية من القصدير.

عدم اتباع تلك التعليمات يمكن أن يؤدي إلى الموت أو الحريق.

في حالة عدم تركيب المجفف أو تهويته بطريقة سليمة فلن يتم تغطيته وشموله داخل الضمان.

ملاحظة: يقوم العميل بدفع قيمة الخدمة إذا ما كان العطل بسبب سوء التهوية سواء كان التركيب ذاتي أو مدفوع الأجر.

1. لا تقم باستخدام فتحة تهوية من البلاستيك أو من القصدير، بل استخدم فتحة تهوية مقاس 10.2 سم (4 بوصة) من المعدن أو المعدن المرن. احترس من أن تلوي أو تحطم فتحة التهوية المصنوعة من المعدن المرن فيجب أن تكون واسعة وممتدة تماما لتسمح بانسياب بخار الهواء إلى الخارج. يجب فحص فتحة التهوية بعد تركيبها، ارجع إلى تعليمات التركيب للطول المناسب لفتحة التهوية.
2. استخدم قننسة عادم طولها 10.2 سم (4 بوصة)
3. استخدم الطريق الأكثر استقامة عند توصيل فتحة التهوية.

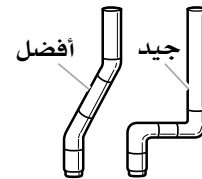

4. استخدم المشابك لإحكام غلق جميع المفصلات. لا تستخدم شريط لاصق أو براغي أو أي أدوات أخرى للتثبيت داخل فتحة التهوية وذلك من أجل حمايتها.
5. قم بتطهير فتحة تهوية العادم بصفة دورية وفقا لحجم الاستخدام إلا أنه يجب تنظيفها مرة كل عامين على الأقل أو عند تركيب المجفف في مكان جديد. عند الانتهاء من التنظيف يجب عليك التأكد من اتباع تعليمات التركيب المتوافرة مع المجفف للتأكد من المنتج بصفة نهائية.

2. أدر مقبض التحكم على دورة التشغيل المطلوبة وفقا لنوع الحمولة المطلوب تجفيفها. ارجع إلى فصل (نصائح للتجفيف ودورة التشغيل ودرجات الحرارة).

3. اختر وضع درجة الحرارة وذلك في الموديلات التي تحتوي على مؤشر خاص بنوع النسيج/درجة الحرارة. ويشتمل وصف الدورة على اقتراحات ضبط درجة الحرارة.

ملاحظة: في بعض الموديلات يكون مؤشر اختيار درجة الحرارة هو جزء من مقبض التحكم في الدورة.

4. اختر مؤشر انتهاء الدورة إذا ما كان متوافرا. فهذا المؤشر مفيد في حالة تجفيف مواد مصنوعة من الألياف الصناعية أو التي لا تحتاج إلى كي فيمكنك حينئذ إزالة تلك الأشياء فور انتهاء الدورة لتلافي التفضن.

5. اختر الاختيار المطلوب. راجع الجزء الخاص بـ "المواصفات الإضافية".

6. اضغط على مفتاح START (التشغيل). يوجد بالمجفف الذي يعمل بالغاز نظام إيقاد إلكتروني للمشعل وهو يعمل آليا لا يحتاج إلى إجراء من قبل المستخدم (ليس هناك ضوء دللي).

ملاحظة: يتوقف المجفف آليا عند انتهاء الدورة.

نصائح عن دورة التشغيل ودرجة الحرارة

■ استخدم وضع درجة الحرارة العالية لتجفيف الأشياء ثقيلة الوزن مثل المناشف وملابس العمل.

■ استخدم وضع درجة الحرارة المتوسطة لتجفيف الأشياء متوسطة الوزن مثل الملابس والملابس الداخلية والأنسجة التي لا تحتاج إلى كي وبعض أنواع التريكو.

■ استخدم نظام درجة الحرارة القليلة لتجفيف الأشياء خفيفة الوزن مثل الملابس الداخلية للسيدات والقلنسوة والفساتين وبعض أنواع التريكو.

■ استخدم نظام الهواء فقط دون استخدام الحرارة لتجفيف الأنسجة المصنوعة من المطاط أو البلاستيك أو الأنسجة شديدة الحساسية تجاه الحرارة.

■ يجب تجفيف الأنسجة الملتصقة أو المصقولة على حبال للغسيل.

ملاحظة: إذا كان لديك أية أسئلة عن درجات الحرارة الخاصة بالتجفيف للأحمال المختلفة، يرجى الرجوع إلى التعليمات والإرشادات المكتوبة على طابع العناية. إذا كنت غير متأكد من درجة الحرارة التي تختارها لأحد الأحمال فاستخدم نظام درجة الحرارة الأقل فذلك أفضل من استخدام النظام الأعلى.

دورات التشغيل

يغطي هذا الكتب العديد من الموديلات المختلفة. وقد يختلف مجففك عن الشكل المرسوم وقد لا يشمل جميع دورات التشغيل والمواصفات المشار إليها.

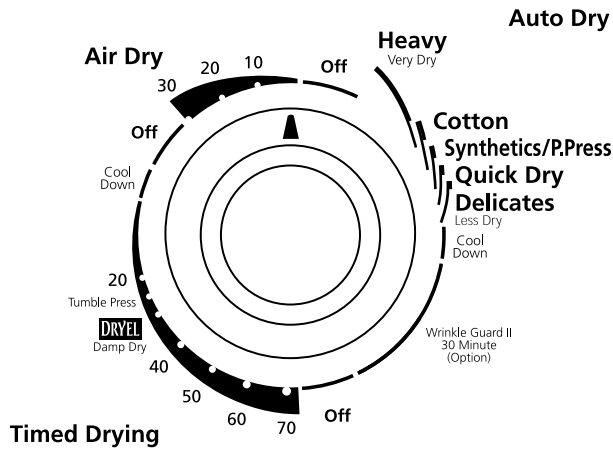

مقبض التحكم في دورات التشغيل

دورة التجفيف الأوتوماتيكية

استخدم دورة التشغيل الأوتوماتيكية لتجفيف معظم الحمولات. فالمجفف لديه جهاز للتحكم يستشعر به مستوى الرطوبة للحمولة ويفلق عندما تصل إلى درجة الجفاف المختارة.

■ اختر درجة الحرارة من المؤشر الخاص بدرجات الحرارة بناء على نوع الأقمشة الموجودة في الحمولة.

بعد الانتهاء من تجفيف الحمولة افحص درجة الجفاف.

■ فإذا كانت الحمولة أكثر جفافا مما تحب، فعليك اختيار نظام أقل جفافا في المرة القادمة وأنت تقوم بتجفيف حمولة مشابهة.

■ وإذا كانت الحمولة أقل جفافا مما تحب، فأكمل عملية التجفيف باستخدام دورة محددة الوقت. وفي المرة القادمة اختر نظاما أقرب إلى "جاف جدا" وأنت تقوم بتجفيف حمولة مشابهة.

ملحوظة: يختلف وقت التجفيف مع دورة التشغيل الأوتوماتيكية حيث يؤثر نوع القماش وحجم الحمولة ودرجة الجفاف المختارة على الوقت اللازم للتجفيف. ارجع إلى الجزء الخاص "بنصائح للتجفيف ودورة التشغيل ودرجة الحرارة".

الإيقاف وإعادة التشغيل

يمكنك إيقاف المجفف في أي وقت أثناء دورة التشغيل.

إيقاف المجفف

افتح باب المجفف أو أدر مقبض التحكم في التشغيل ناحية OFF (الإيقاف).

ملاحظة: يجب أن يشير مقبض التحكم في التشغيل إلى ناحية OFF (الإيقاف) في حالة عدم استخدام المجفف.

إعادة تشغيل المجفف

1. اغلق باب المجفف

2. اختر دورة تشغيل جديدة ودرجة حرارة جديدة (إذا رغبت في ذلك).

3. اضغط على مفتاح START (التشغيل).

التحميل

قم بوضع الملابس بحرية داخل المجفف لا تحشر المجفف واسمح بمكان كاف لتتحرك فيه الملابس بحرية. ويوضح البيان التالي أمثلة للحمولة المتوازنة من التي تسمح بالحركة بطريقة سليمة.

ملابس العمل الثقيلة	3 بنطلونات - 4 بنطلونات جينز
2 سروال - 3 قميص	
الملابس الرقيقة	3 قميص نسائي قصير - 1 ثوب
	4 قميص نسائي داخلي - 6 ملابس داخلية
	2 طقم ملابس النوم - 1 ملابس أطفال
المناشف	10 مناشف استحمام - 10 مناشف يد
	14 مناشف اغتسال - 1 منشفة أرجل للحمام
حمولة مختلطة	3 ملاءة سرير كبير - 4 كيس وسادة
	8 تي شيرت - 6 بنطلون قصير (شورت)
	2 قلنسوة - 8 مناديل

نصائح للتجفيف ودورة التشغيل ودرجة الحرارة

اختر دورة التشغيل الصحيحة ودرجة الحرارة للحمولة التي وضعتها.

الوقت الخاص بتهدئة وتبريد الحمولة أثناء تحركها دون سخونة خلال الدقائق القليلة الأخيرة من التشغيل يسهل التعامل مع تلك الحمولة.

نصائح للتجفيف

■ اتبع التعليمات الخاصة بالعناية حين توافرها.

■ يمكنك إضافة قليلا من مرطب الأنسجة إذا رغبت في ذلك. يجب اتباع التعليمات المكتوبة على العبوة.

■ ارفع الحمولة من المجفف فور توقف عملية التقليل والتحريك لتقلل من التفضن وذلك هام على وجه الخصوص بالنسبة للأنسجة المصنوعة من الألياف الصناعية والتي لا تحتاج إلى كي والتريكو.

دورة (دورات) التجفيف محددة الوقت

استخدم دورة التجفيف محددة الوقت مع الأشياء ثقيلة الوزن أو الأشياء الضخمة مثل أغطية السرير أو ملابس العمل أو حمولة كبيرة تحتاج إلى وقت كبير في التجفيف. اضبط مؤشر درجة الحرارة، إذا كان متوافرا، على الحرارة العالية.

يمكنك استخدام دورة التجفيف محددة الوقت في بعض الموديلات الأخرى مع الأشياء خفيفة الوزن مثل الملابس الداخلية للسيدات أو التريكو. اضبط مؤشر درجة الحرارة، إذا كان متوافرا، بما يتلاءم والأنسجة الموجودة داخل الحمولة.

الملاحظة: تستعمل دورة التجفيف محددة الوقت لاستكمال عملية التجفيف إذا ما كانت الأشياء لا تزال رطبة بعد دورة التجفيف الأتوماتيكية.

الهواء الخفيف أو دورات التجفيف الهوائية

يمكن استخدام الهواء الخفيف أو دورات التجفيف الهوائية للمواد التي تتطلب التجفيف بدون حرارة مثل المطاط والبالستيك والأنسجة ذات الحساسية تجاه الحرارة. اضبط مقبض التحكم بالدورة على هواء خفيف أو تجفيف هوائي.

يوضح الجدول التالي أمثلة للأشياء التي يمكن أن تجفف باستعمال الهواء الخفيف أو دورة التجفيف الهوائية.

نوع الحمولة	الهواء الخفيف أو دورة التجفيف الهوائية*
مطاط رغوي؛ وسادات - حمالات صدر مبطنة - لعب أطفال محشوة	20 - 30
بالستيك؛ ستائر حوض الاستحمام - غطاء الطاولة	20 - 30
المطاط؛ السجاد ذو الخلفية المطاطية	40 - 50
الأوليفين والبوليبروبيلين والنايلون الشفاف	10 - 20

* (الوقت بالدقائق). أعد الدورة لإكمال التجفيف إذا دعت الحاجة.

عند استعمال الهواء الخفيف أو التجفيف الهوائي

- قم بفحص ومراقبة الأغطية للتأكد من أنها مطرزة بشكل آمن.
- قم بهز الوسادات يدويا وبصورة دورية أثناء دورة التشغيل.
- قم بتجفيف الأشياء تماما. فالمطاط والمادة الرغوية والوسادات بطيئة التجفيف.

المواصفات الإضافية

يشمل هذا الدليل/الكتيب العديد من الموديلات المختلفة. فقد لا تتوفر جميع المواصفات المذكورة في مجففك.

التجفيف الثقيل "Heavy Dry"

قم باختيار هذا النظام للقيام بتجفيف كمية كبيرة أو أشياء ثقيلة بطريقة متساوية مثل مناشف أو أردية الحمام المصنوعة من القطن السميك. يجب عليك ضبط مؤشر درجة الحرارة، إذا كان متوافرا في جهازك، إلى درجة الحرارة العالية.

القطن "Cotton"

قم باختيار هذا النظام للقيام بتجفيف الأشياء الثقيلة مثل ملاءات السرير أو المفرش والوسادة واللحاف أو حمولة من المناشف. يجب عليك ضبط مؤشر درجة الحرارة، إذا كان متوافرا في جهازك، إلى درجة الحرارة العالية.

الألياف الصناعية / والتي لا تحتاج إلى كي "Synthetics/Permanent Press"

اختر هذه الدورة لتجفيف الأشياء متوسطة أو خفيفة الوزن والمصنوعة من الألياف الصناعية ولا تستلزم الكي مثل القمصان والبلوزات أو الفساتين. قم باختيار نظام الحرارة المتوسطة إذا وجد.

التجفيف السريع "Quick Dry"

اختر هذه الدورة لتجفيف الأحمال الصغيرة أو تلك التي تحتاج إلى وقت قصير للتجفيف. قم باختيار نظام الحرارة المتوسطة أو العالية وفقا للأشياء التي يتم تجفيفها.

المواد الخفيفة / الرقيقة "Delicates"

اختر هذا الخيار لتجفيف الأحمال الصغيرة أو الأشياء خفيفة الوزن. اضبط مؤشر درجة الحرارة، إذا كان متوافرا في جهازك، على درجة الحرارة الدنيا/الصغرى.

نظام التقليل بغرض الكي "TUMBLE PRESS"

اختر هذا النظام لإزالة التفضن في بعض الملابس المعبأة داخل حقيبة سفر أو التي تم تركها في المجفف لفترة طويلة. اضبط مؤشر درجة الحرارة، إذا ما توافر في جهازك، على درجة الحرارة المتوسطة أو الدنيا وفقا للأنسجة الموجودة داخل حمولتك.

التجفيف الرطب "Damp Dry"

اختر هذا النظام لتجفيف المواد حتى المستوى الرطب، أو لتجفيف الأشياء التي لا تحتاج إلى دورة تجفيف كاملة. فتلك الأشياء مثل الجينز (حتى تتجنب التصلب) أو الملابس القطنية (لتجعل الكي أسهل). إذا كان طراز المجفف الخاص بك به درجة حرارة، فاضبط المؤشر على درجة حرارة تتناسب والأنسجة الموضوعة بالحمولة.

حارس التفضن الثاني "Wrinkle Guard II"

عندما لا تستطيع رفع الحمولة من المجفف فور توقفه، تتكون علامات التفضن. لذا فإن خاصية Wrinkle Guard II تقوم بتقليل الحمولة وإعادة ترتيبها وتهويتها بصفة دورية ودون حرارة على مدى 30 دقيقة وذلك لتجنب علامات التفضن. اضغط على مفتاح ON (تشغيل) لتشغيل خاصية "Wrinkle Guard II". وتصدر إشارة صوتية بصفة دورية عند تشغيل هذه الخاصية واختيار مؤشر انتهاء الدورة. تتوقف الإشارة والتقليل عند فتح باب المجفف أو إغلاق مقبض التحكم في الدورة.

نظام العناية بنسيج دريل، DRYEL®

عند استعمال نظام العناية بنسيج دريل DRYEL®، اختر نظام دورة دريل، DRYEL ونظام درجة حرارة دريل DRYEL. يجب استخدام نظام العناية بنسيج دريل DRYEL® وفقا لتعليمات المنتج حيث أنه قد تم تجربتها والموافقة على استعمالها في المجففات كاملة الحجم والتي تصنعها شركة ويربول.

الإشارة بنهاية الدورة "End of Cycle Signal"

- عند اكتمال دورة التشغيل تصدر إشارة صوتية معلنة عن انتهاء الدورة وإذا كانت تلك الإشارة الصوتية تقابلة للاختيار فلن تصدر إلا عند تشغيلها وضبطها على ON.
- إذا تم تشغيل خاصية Wrinkle Guard II فستسمع تلك الإشارة الصوتية كل بضع دقائق. وتتوقف تلك الإشارات عند فتح باب المجفف أو أدر مقبض التحكم إلى وضع OFF.

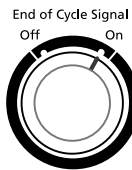

رف التجفيف (اختياري)

إن رف التجفيف مفيد للأشياء التي يتم تجفيفها بالمجفف ولا تريد أن يتم تقلبها أو الأشياء التي عادة ما يمكن وضعها على سلك/حبل الغسيل (على سبيل المثال - الكنزة الصوفية). إذا كان طراز المجفف لديك لا يشمل على رف للتجفيف يمكنك أن تطلب واحدا عن طريق الاتصال بالتاجر الذي اشترت منه المجفف.

لاستعمال رف التجفيف

1. لا ترفع حاجب الوبر.
2. ادخل رف التجفيف فوق قاع فتحة باب المجفف. اضغط على الرف للتأكد من أنه داخل الإطار.



3. ضع الأشياء الرطبة أعلى الرف واترك مسافة بين الأشياء تسمح بوصول الهواء إلى جميع الأسطح. اغلق الباب.

الملاحظة: لا تسمح للأشياء بأن تتعلق بحافة الرف.

تنظيف حاجب الوبر

التنظيف عند كل حمولة

يوجد حاجب الوبر داخل باب المجفف. يجب عليك تنظيفه قبل كل حمولة فالحاجب المسدود بالوبر يطيل من زمن التجفيف.

للتنظيف

1. اسحب حاجب الوبر نحوك. اخرج الوبر من الحاجب بأصابعك لا تقم بشطف الحاجب أو غسله حيث أن الوبر المبلل أكثر صعوبة في إزالته.

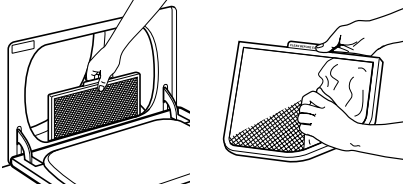

2. أعد حاجب الوبر إلى مكانه وثبته.

هام:

- لا تقم بتشغيل المجفف بينما حاجب الوبر غير مثبت جيدا أو به عيب ما أو أنه مسدود أو مفقودا. فإن ذلك قد يؤدي إلى سخونة زائدة مما يضر بالمجفف والأنسجة معا.
- بعض المناشف تصنع من الألياف الصناعية والألياف الطبيعية (مزيج من القطن والبوليستر) وهي تخرج ووبر ونسالة أكثر من المناشف الأخرى مما يؤدي إلى امتلاء الحاجب بشكل أسرع. تأكد من إزالة الوبر من حاجب الأنسجة قبل عملية تجفيف المناشف الجديدة وبعدها.
- إذا سقط منك بعض الوبر أثناء عملية التنظيف فافحص قننسة العادم وقم بإزالة الوبر منها. راجع الجزء الخاص بـ "فحص فتحة التهوية".

التنظيف حسب الحاجة

إن منظفات الغسيل ومرطبات الأنسجة من شأنهما تكوين فضلات تتراكم على حاجب الوبر. ويتسبب ذلك التراكم في أن يطول زمن دورة التجفيف للملابس أو أن يتوقف المجفف قبل أن يتم جفاف الحمولة. من المحتمل أن يكون حاجب الوبر مسدودا حتى إذا ما نزعته منه الوبر.

يجب تنظيف حاجب الوبر بفرشاة مصنوعة من النايلون كل 6 أشهر أو أقل إذا ما انسدت حاجب الوبر بسبب تراكم الفضلات.

للغسل

1. أخرج الوبر من حاجب الوبر باستخدام أصابعك.
2. بلل جانبي حاجب الوبر بالماء الساخن.
3. بلل فرشاة من النايلون بالماء الساخن والمنظف السائل. قم بحك حاجب الوبر بالفرشاة لإزالة الفضلات المتراكمة.

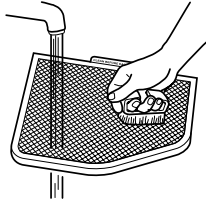

4. اشطف الحاجب بالماء الساخن.
5. قم بتجفيف حاجب الوبر تجفيفا تاما بمنشفة نظيفة. أعد حاجب الوبر إلى مكانه داخل المجفف.

4. اختر دورة التجفيف محددة الوقت ودرجة الحرارة أو الدورة الهوائية. يجب تجفيف الأشياء التي تحتوي على مادة رغوية أو مطاط أو بلاستيك على حبل غسيل أو عن طريق استخدام دورة الهواء.
5. اضغط على مفتاح التشغيل START.

الملاحظة: يجب أن تزيل رف التجفيف مع دورة التقليل العادي. لا تستعمل الدورات الآلية مع وجود رف التجفيف.

يوضح الجدول/البيان التالي أمثلة الأشياء التي يمكن تجفيفها على رف التجفيف مع الدورة المقترحة ودرجة الحرارة ومدة التجفيف. وتعتمد مدة التجفيف الفعلية على كمية الرطوبة بالأشياء.

رف التجفيف	دورة التشغيل	درجة الحرارة	المدة *
كنزة صوف	محددة الوقت	منخفضة	60
يفرد على الرف أخذا الشكل السليم			
الوسادات أو ألعاب الأطفال المحشوة	محددة الوقت	منخفضة	60
سواء كانت محشوة بالقطن أو البوليستر أو الفايبر			
الوسادات أو ألعاب الأطفال المحشوة	لا توجد	هواء (دون حرارة)	90
المحشوة بالمطاط أو foam			
الأحنية الخفيفة أو أحنية الألعاب الرياضية	لا توجد	هواء (دون حرارة)	90
* (بالدقائق). أعد الدورة لإكمال التجفيف إذا دعت الحاجة.			

العناية بالمجفف

تنظيف مكان المجفف

يجب الحفاظ على المنطقة الموجود بها المجفف خالية من أي شيء يمكنه أن يعرقل عملية الاحتراق وتدقق هواء التهوية.

تحذير



خطر الانفجار

يجب حفظ المواد والأبخرة القابلة للاشتعال، مثل البنزين بعيدا عن المجفف.

يجب وضع المجفف فوق الأرضية بمسافة لا تقل عن 46 سنتيمتر (18 بوصة) وذلك للتركيب في الجراج.

عدم مراعاة ذلك يمكن أن يؤدي إلى الموت أو الانفجار أو الحريق.

تنظيف المجفف من الداخل

تنظيف اسطوانة المجفف

1. اصنع معجوناً من مسحوق تنظيف الغسيل وماء ساخن جداً .
2. ضع هذا المعجون على قطعة من القماش الناعم .

أو

3. امسح الاسطوانة تماماً بقطعة مبللة من القماش .
4. ضع حمولة من الملابس أو المناشف النظيفة لتجفيف الاسطوانة .

ملاحظة: الملابس ذات الأصباغ غير الثابتة مثل الدينيم والجينز الأزرق أو المواد القطنية زاهية الألوان، قد تغير لون المجفف من الداخل . تلك البقع غير ضارة بالمجفف ولن تؤثر على الملابس التي سوف تضعها في المستقبل . يمكنك تجفيف تلك الأشياء ذات الأصباغ غير الثابتة بعد قلب داخلها إلى الخارج وذلك لمنع نقل الأصباغ .

إزالة الوبر المتراكم

من داخل كابينة المجفف

يجب إزالة الوبر مرة كل عامين أو أكثر بناء على مدى استخدام المجفف . يجب أن تتم عملية التنظيف من قبل شخص متخصص ومؤهّل .

من داخل فتحة التهوية

يجب إزالة الوبر مرة كل عامين أو أكثر بناء على مدى استخدام المجفف . إذا كان لديك أية أسئلة أو تعليقات، برجاء الاتصال بمركز الخدمة لشركة ويرلبول .

الصيانة الدورية

للحفاظ على المجفف لكي يعمل بكفاءة عالية يوصى بالقيام بالصيانة الدورية من قبل الفنيين المتخصصين بمركز الخدمة بشركة ويرلبول . هذا ويجب أن يكون على فترات كل 12 شهراً بالنسبة للاستخدام الطبيعي وتقل كلما زاد الاستخدام .

حل المشاكل

أولا حاول تجربة الحلول المقترحة هنا مما قد يجنبك تكلفة مكالمة مركز الخدمة ...

المجفف لا يعمل

- افحص ما يلي:
 - هل تم توصيل مصدر الكهرباء؟
 - هل انصهر مصهر الكهرباء، أو حدث تماس بالدائرة الكهربائية؟
 - هل تم استخدام المصهر الصحيح ؟
 - هل احكم إغلاق باب المجفف ؟
 - هل تم الضغط على مفتاح التشغيل بشدة؟
 - هل تم اختيار دورة التشغيل؟

الأصوات غير عادية

- هل ظل المجفف دون استخدام لفترة من الزمن؟
إذا لم يستخدم المجفف لفترة من الزمن فقد يكون هناك صوتا هائلا خلال الدقائق القليلة الأولى من التشغيل .
- هل المجفف يعمل بالغاز؟
إن نقر صمام الغاز هو صوت طبيعي للتشغيل .

الملابس لا تجف بشكل جيد

- افحص ما يلي:
 - هل حاجب الوبر مسدود بالوبر؟
 - هل فتحة التهوية للخارج أو فتحة/ قلنسوة العادم مسدودة نبالأنسجة/ الوبر مما يحد من حركة الهواء ؟ أدر المجفف لمدة 5 - 10 دقائق وضع يدك خارج فتحة العادم للتحقق من حركة الهواء، فإذا لم تشعر بها فعليك بتنظيف نظام العادم (إخراج الهواء) من الأنسجة العالقة أو إحلال فتحة العادم بأخرى مصنوعة من معدن ثقيل أو معدن مرن . راجع إرشادات التركيب .
 - هل فتحة العادم مكسورة أو ملوثة؟ استبدلها بفتحة أخرى مصنوعة من معدن ثقيل أو معدن مرن . راجع إرشادات التركيب .
 - هل انصهر مصهر الكهرباء أو حدث تماس بالدائرة الكهربائية؟
 - هل تم اختيار دورة التجفيف الهوائية؟ قم باختيار الدورة الصحيحة التي تتناسب مع أنواع الملابس المطلوب تجفيفها . راجع "نصائح للتجفيف ودرجة الحرارة ودورة التشغيل" .
 - بالنسبة لمجففات الغاز، هل الصمام مفتوح على خط إمداد الغاز؟
 - هل تسد رقائق ترطيب الأنسجة شبكة فتحة التهوية؟ استخدم واحدة فقط من رقائق ترطيب النسيج واستخدمها مرة واحدة فقط .
- هل يوجد المجفف في غرفة تقل درجة حرارتها عن 7 درجة مئوية أو 45 درجة فهرنهايت؟
تتطلب عملية تشغيل المجفف بطريقة صحيحة درجة حرارة أكثر من 7 درجة مئوية أو 45 درجة فهرنهايت .
- هل كانت الحمولة مبللة للغاية؟
يجب أن تتوقع وقتاً أكبر للتجفيف للمواد التي تحتفظ/تتشبع بالبلل (الأقطان) .
- هل الحمولة أكبر وأثقل من اللازم لكي تجف بسرعة؟
افصل الحمولة لكي تتقلب بحرية .

وير على الحمولة

- هل حاجب الوبير مسدود؟
قم بتنظيف حاجب الوبير. افحص حركة الهواء.
- هل تم تصنيف الحمولة بشكل صحيح؟
صنف الأشياء كثيرة الوبير (مثل المناشف والشنيل) عن الأشياء الأخرى التي تلتقط الوبير (مثل الأقمشة المضلعة/الألياف الصناعية). كما يمكن تصنيفهم باللون.
- هل الحمل كبير أو ثقيل جدا؟
قم بتجفيف حمولة أصغر وبذلك يمكن التقاط الوبير على حاجب الوبير.
- هل الحمولة جافة أكثر من اللازم؟
استخدم نظام التجفيف الصحيح لكل نوع من أنواع الأحمال. فقد يكون التجفيف الزائد نتيجة لاجتذاب الوبير كهرباء استاتيكية. راجع الجزء الخاص بـ "نصائح للتجفيف ودرجة الحرارة ودورة التشغيل".
- هل تركت أوراق أو مناديل ورقية بالجيوب؟
- هل تم الخلط بين الزغب والوبير؟
الزغب السطحي تسببه الملابس الطبيعية والغسل.

البقع وتغيير اللون

- هل استخدم مرطب الأنسجة الخاص بالمجفف بشكل صحيح؟
أضف رقائق ترطيب الأنسجة في بداية دورة التشغيل. إن إضافة رقائق ترطيب الأنسجة على حمولة مجففة جزئيا قد يؤدي إلى وجود بقع على الملابس.
- هل كانت الأشياء متسخة عند وضعها في المجفف؟
يجب أن تكون الأشياء نظيفة قبل تجفيفها.
- هل تم تصنيف الأشياء بشكل صحيح؟
قم بفصل الألوان الفاتحة عن الألوان الغامقة. والأشياء ذات الألوان الثابتة عن غيرها من الألوان غير الثابتة.

انكماش المواد

- هل تم تحميل المجفف أكثر من اللازم؟
قم بوضع حمولة أقل حتى تتقلب بحرية.
- هل الحمولة جافة أكثر من اللازم؟
افحص علامة المنتج الخاصة بالعناية. قارن بين ضبط النظام ونوع الحمولة. راجع الجزء الخاص بـ "نصائح للتجفيف ودرجة الحرارة ودورة التشغيل".

الحمولة بها تغضن

- هل تمت إزالة الحمولة من المجفف فور انتهاء دورة التشغيل؟
يجب إزالة الحمولة فور توقف الاسطوانة.
- هل تم تحميل المجفف أكثر من اللازم؟
قم بوضع حمولة أقل حتى تتقلب بحرية.
- هل الحمولة جافة أكثر من اللازم؟
افحص علامة المنتج الخاصة بالعناية. قارن بين ضبط النظام ونوع الحمولة. راجع الجزء الخاص بـ "نصائح للتجفيف ودرجة الحرارة ودورة التشغيل".

الروائح

- هل قمت مؤخرا بعملية دهان أو طلاء أو تلميع المنطقة التي يوجد بها المجفف؟
إذا كان الأمر كذلك، عليك بتهوئة المكان وعند ذهاب الرائحة أو الدخان من المكان عليك بإعادة غسل الملابس وتجفيفها.
- إذا كان المجفف كهربائي، فهل هذه هي المرة الأولى للاستخدام؟
قد يكون لعنصر التسخين الكهربائي الجديد بالمجفف رائحة وتختفي تلك الرائحة بعد دورة التشغيل الأولى.

تلف الملابس

- افحص ما يلي:
 - هل تركت السحابات أو الخطافات مفتوحة؟
 - هل قمت بربط السلاسل والحبال لتجنب التشابك؟
 - هل اتبعت التعليمات الخاصة بالعناية؟
 - هل كان تلف الأشياء قبل عملية التجفيف؟
- إذا كانت لا تزال لديك مشاكل، ارجع للجزء الخاص بـ "المساعدة أو الخدمة".

المساعدة أو الخدمة

برجاء مراجعة الجزء الخاص بـ "حل المشاكل" قبل طلب المساعدة أو الخدمة إذ يوفر ذلك عليك قيمة الخدمة. أما إذا كنت لا تزال تريد الخدمة فبرجاء اتباع الخطوات التالية.

إذا كنت تحتاج إلى المساعدة أو الخدمة

إذا كانت مشكلتك غير واردة في أي بند من البنود الواردة بقسم "حل المشاكل" فعليك الاتصال بالتاجر/الموزع الذي اشتريته منه المجفف أو مركز خدمة شركة ويرلبوول.

عند الاتصال برجاء ذكر تاريخ الشراء والطراز والرقم المسلسل للجهاز. فتلك المعلومات ستساعدنا للرد على استفساراتك بشكل أفضل.

